

ideal lux®

IDEAL LUX s.r.l.

Via Taglio Destro 32
30035 Mirano (VE) Italy
www.ideal-lux.com

IDEAL LUX Warehouse

Via delle Industrie, 8/D
30036 Santa Maria di Sala (Venezia)
8.00 - 12.00 / 13.30 - 17.00

ideal lux®



REV 09/03/2021

Napoleon SP8

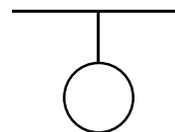

Lampada a sospensione
Suspension lamp
Suspension
Pendelleuchte
Lámpara colgante
Люстры и подвесы



max 8 x 40W E14 / 220~240V
50/60Hz
- 8021696167244 CROMO
- 8021696167398 ORO

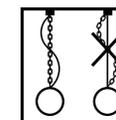
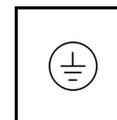
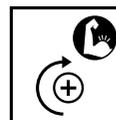
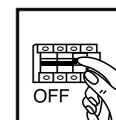
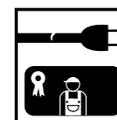

IDEAL LUX s.r.l.

Via Taglio Destro 32
30035 Mirano (VE) Italy
www.ideal-lux.com

IDEAL LUX Warehouse

Via delle Industrie, 8/D
30036 Santa Maria di Sala (Venezia)
8.00 - 12.00 / 13.30 - 17.00

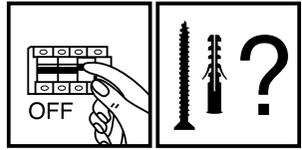

1

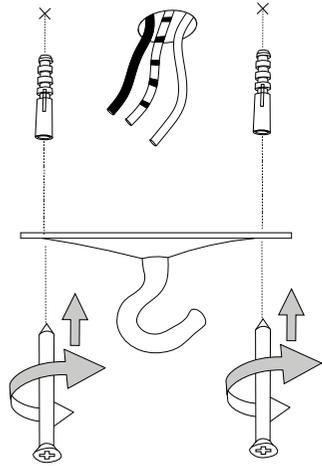

2

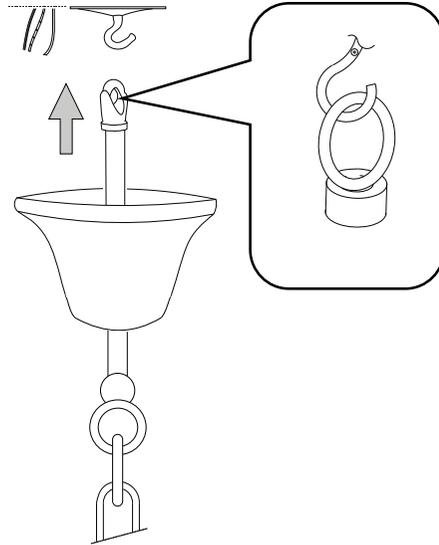

3

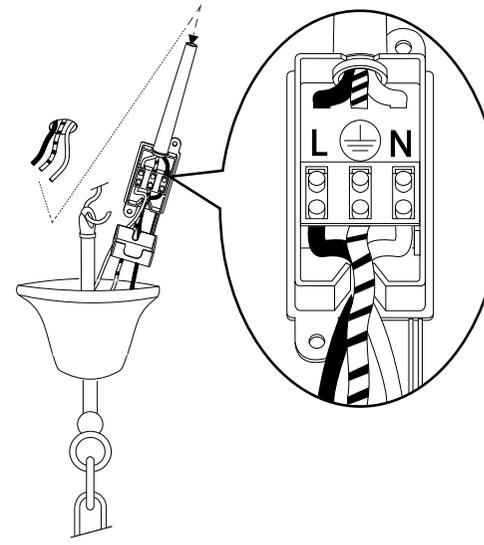

4

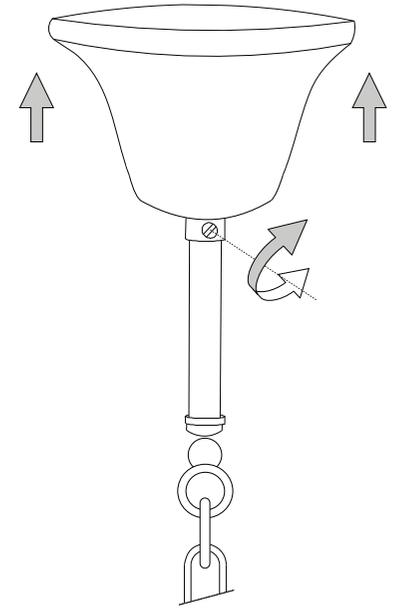

5

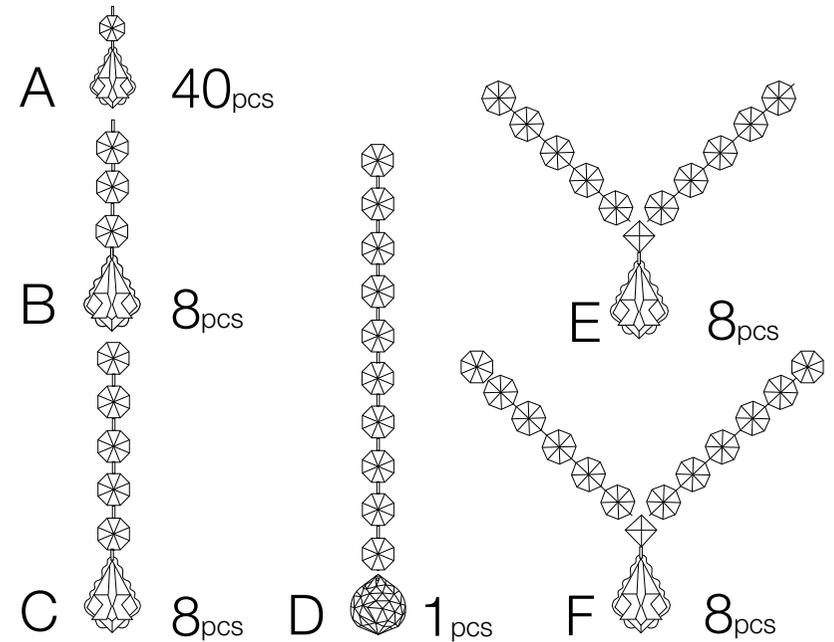
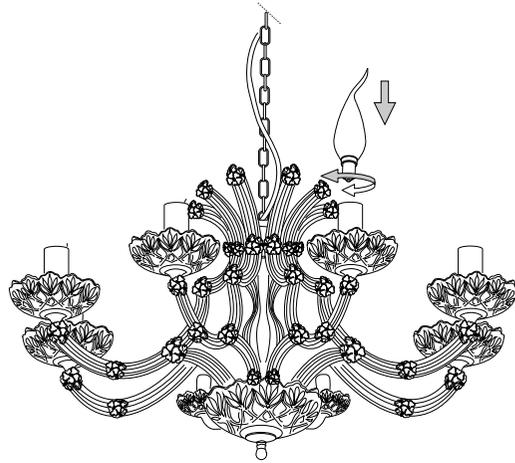

6

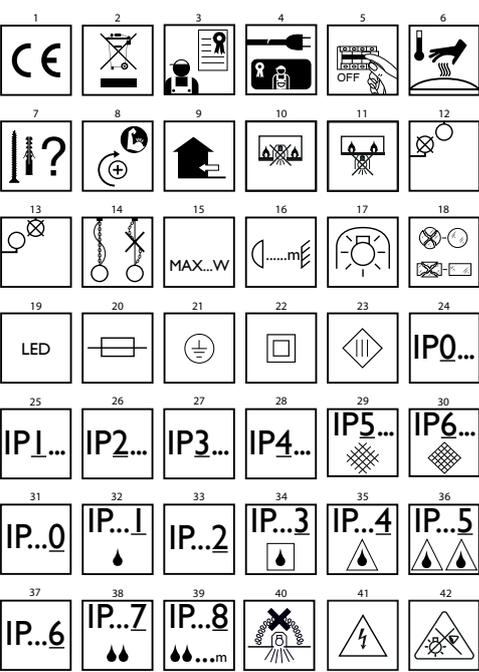

IT - ISTRUZIONI DI SICUREZZA

1. Apparecchio conforme alle norme di sicurezza Europee EN 60 598-1.
2. Questo apparecchio non deve essere gettato nei normali rifiuti urbani. Per lo smaltimento informarsi presso le autorità locali sulle modalità di raccolta.
3. Secondo alcune norme l'installazione deve essere effettuata da un elettricista qualificato.
4. Se danneggiato il cavo elettrico esterno deve essere sostituito esclusivamente dal produttore, dal rivenditore o da un elettricista qualificato.
5. Togliere sempre la tensione di rete prima di iniziare l'installazione o qualunque tipo di manutenzione.
6. Apparecchio con parti che possono scottare.
7. Ogni materiale richiede specifici accessori di fissaggio. Utilizzare viti e tasselli idonei al materiale a cui vanno fissati. Quelli inclusi possono essere non idonei.
8. Stringi bene tutte le viti per evitare problemi di contatto.
9. Apparecchio che può essere installato solo all'interno.
10. Apparecchio non idoneo all'incasso su superfici normalmente infiammabili.
11. Apparecchio non idoneo all'installazione diretta su superfici normalmente infiammabili.
12. Apparecchio che può essere installato solo a parete.
13. Apparecchio che può essere installato solo a parete.
14. Il peso della lampada deve essere sostenuto dalla catena. Regolare il cavo elettrico in modo che sia più lungo della catena.
15. Usare solo lampadine con potenza non superiore al wattaggio indicato.
16. Mantenere sempre, tra la lampadina e l'oggetto illuminato, la distanza minima di sicurezza indicata nell'icona. La lampadina può causare un incendio se il cavo elettrico non viene rispettato.
17. Lampadina auto protetta. Utilizzare solo lampadine contrassegnate con questo simbolo. Le lampadine alogene diventano molto calde. Aspetta che si raffreddino prima di sostituirle.
18. Se un vetro di sicurezza è incrinato o rotto deve essere sostituito immediatamente utilizzando esclusivamente ricambi conformi alle normative.
19. Sorgente luminosa con diodi a emissione luminosa (LED) non sostituibile. Non smontare il prodotto perché i diodi possono danneggiare gli occhi. Non immergere nell'acqua. Pulire con panno umido evitando solventi e detersivi forti.
20. Apparecchio dotato di fusibile. Se la lampada non si accende sostituire il fusibile.
21. Classe I Sicurezza elettrica garantita dall'isolamento principale e da un conduttore di protezione (messa a terra) collegato alla struttura metallica della lampada. Messa a terra obbligatoria.
22. Classe II Sicurezza elettrica garantita dall'isolamento principale e da un doppio isolamento o da un isolamento rinforzato. Non deve avere messa a terra.
23. Classe III Sicurezza elettrica garantita dall'alimentazione a bassissima tensione (inferiore a 50 Volt). Non deve avere messa a terra.
24. Non protetto.
25. Protetto contro l'ingresso di corpi solidi di diametro superiore a 50 mm.
26. Protetto contro l'ingresso di corpi solidi di diametro superiore a 12 mm.
27. Protetto contro l'ingresso di corpi solidi di diametro superiore a 2,5 mm.
28. Protetto contro l'ingresso di corpi solidi di diametro superiore a 1 mm.
29. Protetto contro l'ingresso di polvere.
30. Protetto totalmente contro l'ingresso di polvere.
31. Non protetto.
32. Protetto contro la caduta verticale di gocce d'acqua.
33. Protetto contro la caduta di acqua con inclinazione massima di 15°.
34. Protetto contro la pioggia.
35. Protetto contro spruzzi d'acqua.
36. Protetto contro getti d'acqua.
37. Protetto contro potenti getti d'acqua.
38. Protetto contro l'immersione temporanea.
39. Protetto contro l'immersione prolungata.
40. Apparecchio non idoneo ad essere ricoperto di materiale termicamente isolante.
41. Attenzione, rischio di scossa elettrica.
42. Non fissare la fonte luminosa.

EN - SAFETY INSTRUCTIONS

1. This fitting is produced and tested in accordance with the strictest European safety standards (EN 60 598-1).
2. This fitting cannot be disposed of as household waste. For disposal information ask the local authorities about how to collect it.
3. As indicated by specific regulations, the lighting fitting should be installed by a qualified electrician.
4. If the external wire is damaged it has to be replaced exclusively by the manufacturer, distributor or by a qualified electrician.
5. Always isolate power before commencing installation, maintenance or repair.
6. The luminaire contains certain parts which can be very hot.
7. Each material requires specific mounting accessories. Use screws and wall plugs suitable for the material to which they are fastened. Those included may be unsuitable.
8. Always tighten the screws firmly to avoid contact problems.
9. This fitting should only be installed indoors.
10. Luminaires not suitable for recessed on normally flammable surfaces.
11. Luminaire not suitable for direct mounting on normal flammable surfaces.
12. This fitting is only suitable for fixing to the ceiling.
13. This fitting is only suitable for fixing to the wall.
14. The weight of the lamp has to be supported by the chain. Adjust the length of the electric wire so that it is longer than the chain.
15. Only use lamps which do not exceed the maximum specified wattage.

25. Protégé contre les pénétrations des corps solides de diamètre supérieur aux 50 mm.
26. Protégé contre les pénétrations de la poussière.
30. Protégé totalement contre les pénétrations de la poussière.
31. Non protégé.
32. Protégé contre les chutes d'eau verticales.
33. Protégé contre les chutes d'eau avec l'inclinaison maximale de 15°.
34. Protégé contre la pluie.
35. Protégé contre les éclaboussures d'eau.
36. Protégé contre les jets d'eau.
37. Protégé contre des puissants jets d'eau.
38. Protégé contre les plongements temporaires.
39. Protégé contre les plongements prolongés.
40. L'appareil n'est pas apte à être recouvert de matériel isolant thermiquement.
41. Attention, risque de décharge électrique.
42. Ne pas fixer la source lumineuse.

DE - SICHERHEITSHINWEISE

1. Die Leuchte ist in Übereinstimmung mit den Europäischen Sicherheitsnormen EN 60 598-1.
2. Diese Leuchte darf nicht mit dem normalen Abfall entsorgt werden. Für die Entsorgung informieren Sie sich bei den lokalen Behörden über die Sammelmodalitäten.
3. Gemäß einiger Vorschriften muss die Installation von einem Elektro-Fachmann ausgeführt werden.
4. Bei Beschädigung der Elektroleitung darf diese ausschließlich vom Hersteller, Händler oder einem Elektro-Fachmann ausgetauscht werden.
5. Die Spannung muss vor Installation oder Wartung abgeschaltet werden.
6. Leuchte mit Teilen, die erhitzen könnten.
7. Jedes Material benötigt spezifischen Befestigungszubehör. Benutzen Sie für das zu befestigende Material geeignete Schrauben und Dübel. Der mitgelieferte Zubehör könnte auch nicht geeignet sein.
8. Alle Schrauben gut anziehen, um Kontaktprobleme zu vermeiden.
9. Diese Leuchte darf nur in Innenräumen installiert werden.
10. Die Leuchte eignet sich NICHT für den Einbau in normal entflammbare Oberflächen.
11. Diese Leuchte ist nicht für die direkte Installation auf normal entzündliche Oberflächen geeignet.
12. Diese Leuchte ist nur für Deckeninstallation geeignet.
13. Diese Leuchte ist nur für Wandinstallation geeignet.
14. Das Gewicht der Leuchte muss von der Kette gehalten werden. Das Elektrokabel muss so eingestellt werden, dass es länger als die Kette ist.
15. Verwenden Sie nur Leuchtmittel mit nicht höherer Leistung als die angegebene Wattage.
16. Zwischen Leuchtmittel und beleuchteten Gegenstand muss immer der von der Ikone angegebene Abstand gehalten werden. Die Leuchte kann Brand verursachen, wenn der Mindestabstand nicht berücksichtigt wird.
17. Selbstgeschütztes Leuchtmittel. Verwenden Sie nur Leuchtmittel mit diesem Symbol. Halogenleuchtmittel werden sehr warm. Warten Sie vor Austausch bis sie abgekühlt sind.
18. Wenn ein Sicherheitsglas gerissen oder kaputt ist, muss es sofort ausgetauscht werden; es dürfen nur der Norm entsprechende Ersatzteile verwendet werden.
19. Lichtquelle mit Licht-emittierenden Dioden (LED) nicht ersetzbar. Das Produkt darf nicht demontiert werden, da die Dioden Augen beschädigen können. Nicht in Wasser tauchen. Mit feuchtem Tuch reinigen, keine starke Reinigungsmittel benutzen.
20. Schutz mit Sicherung. Sollte die Leuchte nicht einschalten, muss die Sicherung ausgetauscht werden.
21. Klasse I: die Elektroisicherheit ist durch Hauptisolierung und Schutzleiteranschluss garantiert (Erdung), der mit der Metallstruktur der Leuchte verbunden ist. Erdung ist Pflichtig.
22. Klasse II: die Elektroisicherheit ist durch Hauptisolierung und durch Doppelisolierung oder verstärkte Isolierung garantiert. Erdung muss nicht vorhanden sein.
23. Klasse III: die Elektroisicherheit ist durch sehr niedrigen Spannungsgangschluss (unter 50 Volt) garantiert. Erdung muss nicht vorhanden sein.
24. Nicht geschützt.
25. Geschützt gegen feste Fremdkörper mit Durchmesser >50 mm.
26. Geschützt gegen feste Fremdkörper mit Durchmesser >12 mm.
27. Geschützt gegen feste Fremdkörper mit Durchmesser >2,5 mm.
28. Geschützt gegen Regen.
29. Staubgeschützt.
30. Vollkommen staubgeschützt.
31. Nicht geschützt.
32. Geschützt gegen Vertikal-Tropfwasser.
33. Geschützt gegen Tropfwasser mit Neigung max. 15°.
34. Geschützt gegen Regen.
35. Geschützt gegen Spritzwasser.
36. Geschützt gegen Strahlwasser.
37. Geschützt gegen gewaltiges Strahlwasser.
38. Geschützt gegen zeitweiliges Eintauchen.
39. Geschützt gegen dauerhaftes Eintauchen.
40. Diese Leuchte ist nicht geeignet, um mit thermisch isolierendem Material abgedeckt zu werden.
41. Achtung, Stromschlaggefahr!
42. Nicht in die Lichtquelle klicken.

ES - INSTRUCCIONES DE SEGURIDAD

1. Aparato conforme a las normas de seguridad europeas EN 60 598-1.
2. Este aparato no tiene que ser echado en los normales rechazos urbanos. Por la liquidación informarse a las autoridades locales sobre las modalidades recogida.

17. Auto-protected bulb. Only use bulbs marked with this symbol. Halogen bulbs get very hot. Wait until they cool down before replacing.
18. Cracked or broken safety glass has to be replaced immediately. Use only manufacturer approved parts complying with regulations.
19. Light source with not-substitutable light emitting diode (LED). Do not disassemble the product since the diodes can damage the eyes. Do not immerse in water. Wipe with a damp cloth. Do not use solvents or strong detergents.
20. This fitting is equipped with a fuse. If the lamp is out of order, replace the internal fuse.
21. Class I Electrical safety guaranteed by the main insulation and an additional protective conductor (earthing) connected with the metal frame of the lamp. Earthing is obligatory.
22. Class II Electrical safety guaranteed by the main insulation and a double or reinforced insulation. Earthing not necessary.
23. Class III Electrical safety guaranteed by very low power supply (less than 50 Volt). Earthing excluded.
24. Not protected.
25. Protected against solid objects greater than 50 mm.
26. Protected against solid objects greater than 12 mm.
27. Protected against solid objects greater than 2,5 mm.
28. Protected against solid objects greater than 1 mm.
29. Dust protected.
30. Totally protected against dust infiltration.
31. Not protected.
32. Protected against vertically falling water drops.
33. Protected against water drops falling with a maximum angle of 15° to the vertical axis.
34. Protected against rain.
35. Protected against splashing water.
36. Protected against water jets.
37. Protected against strong water jets.
38. Protected against temporary immersion.
39. Protected against prolonged immersion.
40. Luminaire not suitable for covering with thermally insulating material.
41. Caution, risk of electric shock.
42. Do not stare at the operating light source.

FR - INSTRUCTIONS DE SÉCURITÉ

1. L'appareil est conforme aux règlements de sécurité européens EN 60 598-1.
2. Cet appareil ne peut pas être jeté dans les locaux déchets urbains. Pour l'évacuation il faut se renseigner auprès des autorités locales sur les modalités de ramassage.
3. Selon certaines réglementations, l'installation doit être effectuée par un électricien qualifié.
4. Si le câble électrique est endommagé, il faut qu'il soit remplacé exclusivement par le fabricant, le vendeur ou un électricien qualifié.
5. Coupez systématiquement le courant avant l'installation ou tous les autres types de maintenance.
6. Appareil avec des parties qui peuvent brûler.
7. Chaque matériau nécessite des accessoires de fixation spécifiques. Utiliser des vis adaptées au matériau du support. Ceux inclus dans la boîte peuvent être non adaptés.
8. Serrer bien toutes les vis pour éviter un mauvais contact.
9. L'appareil peut être installé à l'intérieur seulement.
10. Appareil ne pouvant pas être encastré dans des surfaces normalement inflammables.
11. L'appareil n'est pas indiqué pour l'installation directe sur des surfaces normalement inflammables.
12. L'appareil peut être installé au plafond seulement.
13. L'appareil peut être installé au mur seulement.
14. Le poids de la lampe doit être supporté par la chaîne. Réguler le câble électrique de façon qu'il soit plus long de la chaîne.
15. Ne pas utiliser d'ampoules de puissance au-dessus des watts indiqués.
16. Maintenir toujours, entre la lampe et l'objet éclairé, la distance minimale indiquée dans l'icone. La lampe peut provoquer un incendie si la distance n'est pas respectée.
17. Ampoule autoprôtégée. Utiliser seulement les ampoules contre-marquées avec ce symbole. Les ampoules halogènes deviennent très chaudes. Attendre que deviennent froides pour les remplacer.
18. Si le verre de protection est fissuré ou cassé, il doit être remplacé immédiatement en utilisant exclusivement les pièces de rechange certifiées à la législation.
19. Les diodes à émission lumineuse de la source lumineuse (LED) ne peuvent pas être remplacées. Ne pas démonter le produit, car les diodes peuvent endommager les yeux. Ne pas plonger dans l'eau. Nettoyer avec une pièce de drap humide en évitant les substances dissolvantes et déterives fortes.
20. L'appareil est doté de fusible. Si la lampe ne s'allume pas, changer le fusible.
21. Classe I La sécurité électrique est garantie par l'isolation principale et par un conducteur de protection (la mise à terre) connecté à la structure métallique de la lampe. La mise à terre obligatoire.
22. Classe II La sécurité électrique est garantie par l'isolation principale et par une double isolation ou par une isolation renforcée. La mise à terre n'est pas obligatoire.
23. Classe III La sécurité électrique est garantie par l'alimentation à très basse tension (inférieure à 50 Volts). La mise à terre n'est pas obligatoire.
24. Non protégé.
25. Protégé contre les pénétrations des corps solides de diamètre supérieur aux 50 mm.
26. Protégé contre les pénétrations des corps solides de diamètre supérieur aux 12 mm.
27. Protégé contre les pénétrations des corps solides de diamètre supérieur aux 2,5 mm.

3. Según algunas normativas la instalación tiene que ser efectuada por un electrico calificado.
4. Si el cable queda dañado, tendrá que ser cambiado por el otro del mismo tipo solo por el fabricante, por el detallista o por un electricista cualificado.
5. Quitar siempre la tensión de red antes de empezar la instalación o cualquier tipo de mantenimiento.
6. Lámpara con componentes que se pueden calentar.
7. Cada material pide accesorios específicos de fijación. Utilizar los tornillos y arandelas idoneos con el material con los que estan fijados. Los que estan incluidos no podrian ser idoneos.
8. Apretar bien todos los tornillos para evitar problemas de contacto.
9. Este aparato se debe instalar solo en el interior.
10. Aparato no idoneo para empotrar en superficies normalmente inflamables.
11. Aparato no adecuado para la instalación directa en superficies normalmente inflamables.
12. Este aparato puede ser instalado solamente en el techo.
13. Este aparato puede ser instalado solo en la pared.
14. El peso de la lámpara tiene que ser sostenido por la cadena. Regular el cable eléctrico de modo que sea más largo que la cadena.
15. Usar solo bombas adecuadas para este aparato y no superar la potencia indicada.
16. Mantener siempre la distancia mínima entre la lámpara y los objetos que puedan provocar chispa, como refleja el icono.
17. El aparato es adaptado solo para una bombilla con seguridad incorporada o con una bombilla de baja presión. Las bombillas se calientan mucho. Se aconseja de esperar a que se enfrien antes de cambiarlas.
18. Si una cristal de seguridad está agrietado cambielo inmediatamente y use solo recambios aprobados por el fabricante.
19. Naciente luminosa con diodos a emisión luminosa (LED) no sustituible. No desmontes el producto porque los diodos pueden perjudicar los ojos. No sumergir en el agua. Limpiar con paño húmedo evitando solventes y detergentes fuertes.
20. Aparato protegido por un fusible. Si el aparato no se enciende sustituir el fusible.
21. Clase I La seguridad eléctrica del aparato garantiza el aislamiento para la toma de tierra unido a la estructura metálica de la lámpara. Toma de tierra obligatoria.
22. Clase II La seguridad eléctrica del aparato garantiza el aislamiento para la toma de tierra y con doble aislamiento o de un aislamiento reforzado. No tiene que tener toma a tierra.
23. Clase III Seguridad eléctrica garantizada por la alimentación de baja tensión, inferior a 50 Volts. No tiene que tener toma a tierra.
24. No protegido.
25. Protegido contra la entrada de cuerpos sólidos de diámetro superior a 50 mm.
26. Protegido contra la entrada de cuerpos sólidos de diámetro superior a 12 mm.
27. Protegido contra la entrada de cuerpos sólidos de diámetro superior a 2,5 mm.
28. Protegido contra la entrada de cuerpos sólidos de diámetro superior a 1 mm.
29. Protegido contra la entrada de polvo.
30. Protegido totalmente contra la entrada de polvo.
31. No protegido.
32. Protegido contra el goteo vertical de agua.
33. Protegido contra la lluvia.
34. Protegido contra la lluvia.
35. Protegido contra salpicaduras de agua.
36. Protegido contra chorros de agua.
37. Protegido contra potentes chorros de agua.
38. Protegido contra la inmersión temporal.
39. Protegido contra la inmersión prolongada.
40. Aparato no apto para ser revestido de material termicamente aislante.
41. Atención, riesgo de descarga eléctrica.
42. No fijar la fuente luminosa.

28. Если защитное стекло с трещиной или разбито, оно должно быть немедленно заменено, используя только запчасти соответствующие нормам.
29. Источник света данного типа - светодиодный (LED). Не разбирайте прибор, так как светодиоды могут вызвать повреждение зрения. Не погружать в воду. Протирать влажной тряпкой, избегая растворителей и сильных моющих средств.
30. Прибор оснащен предохранителем. Если прибор не включается, необходимо заменить предохранитель.
31. Класс I Электроисicherheit гарантирована основной изоляцией и защитным проводником (заземление), который соединен с металлической структурой прибора. Заземление обязательно.
32. Класс II Электрическая безопасность гарантирована основной и двойной изоляцией, или же усиленной. Не должно иметь заземления.
33. Класс III Электрическая безопасность гарантирована подачей электроэнергии низкого напряжения (меньше чем 50 вольт). Не должно иметь заземления.
34. Нет защиты.
35. Защищено против попадания твердых веществ, превышающих 50 мм в диаметре.
36. Защищено против попадания твердых веществ, превышающих 12 мм в диаметре.
37. Защищено против попадания твердых веществ, превышающих 2,5 мм в диаметре.
38. Защищено против попадания твердых веществ, превышающих 1 мм в диаметре.
39. Защита от попадания пыли.
40. Полная защита от попадания пыли.
41. Нет защиты.
42. Защита от попадания капель воды в вертикальном падении.
43. Защита от попадания капель воды под углом не более 15°.
44. Защита от дождя.
45. Защита от струи воды.
46. Защита от сильной струи воды.
47. Защита от временного погружения.
48. Защита от продолжительного погружения.
49. Прибор не подлежит покрытию термически изолирующим материалом.
50. Внимание, опасность поражения электрическим током.
42. Не закреплять световой источник.

PL - INSTRUKCJA BEZPIECZEŃSTWA

1. Urządzenie odpowiada Europejskim wymogom bezpieczeństwa EN 60 598-1.
2. To urządzenie nie może być wyrzucone do normalnych odpadków miejskich. Informacji o zbieraniu i usuwaniu odpadków należy zasięgnąć u władz lokalnych.
3. Zgodnie z przepisami dotyczącymi instalacji musi być dokonywana przez wykwalifikowanego elektryka.
4. Jeśli zwinęty przewód kabli elektrycznych jest uszkodzony, musi on zostać wymieniony tylko i wyłącznie przez producenta, sprzedawcę lub wykwalifikowanego elektryka.
5. Przed rozpoczęciem instalacji lub jakiegokolwiek czynności związanej z konserwacją należy odciąć napięcie sieciowe.
6. Urządzenie posiada części, które mogą spowodować oparzenia.
7. Każdym materiałem wymagającym specjalnych narzędzi. Używaj śrub i nakrętek nadających się do typu materiału, do którego zostanie przytwierdzone. Te załączone mogą okazać się nie nadane.
8. Dobrze ścisnąć wszystkie śruby, aby uniknąć problemów ze złączeniem.
9. Urządzenie, które może zostać zamontowane tylko i wyłącznie wewnątrz.
10. Przyrząd nieważny do montowania na łatwych powierzchniach.
11. Urządzenie nie zdane do bezpośredniej instalacji na powierzchniach nie będących ognio odpornymi.
12. Urządzenie, które może zostać zamontowane tylko na suficie.
13. Urządzenie, które może zostać zamontowane tylko na ścianie.
14. Ciężar lampy musi być podtrzymywany przez łańcuch. Wyregulować kabel tak, aby był on dłuższy od łańcucha.
15. Używać tylko i wyłącznie żarówek o mocy nie większej niż ta zamontowana.
16. Zachować minimalną bezpieczną odległość wskazaną przez ikonę pomiędzy urządzeniem i obiektom oświetlonym. Lampa może spowodować pożar, jeżeli minimalna odległość nie zostanie zachowana.
17. Żarówka samo zabezpieczająca. Używać tylko żarówek oznaczonych tym symbolem. Żarówki halogenowe bardzo się nagrzewają. Przed ich wymianą poczekać, aż ostygną.
18. Jeżeli źródło światła zabezpieczające jest uszkodzone lub zbita, musi zostać ono natychmiast wymieniono używając części wymienionych zgodnych z wymogami.
19. Diody elektroluminescencyjne (LED) nie są wymienne. Nie rozmontowywać produktu, ponieważ diody mogą uszkodzić wzrok. Nie narzucać w wodzie. Czyścić zwinionym materiałem z włókna uniwersalnego.
20. Urządzenie posiada bezpiecznik. Jeśli urządzenie nie działa, należy wymienić bezpiecznik.
21. Klasa ochronności I zagwarantowana przez podstawową izolację i przewodnik zabezpieczający (zaczisk ochronny) połączony z metalową strukturą lampy. Zaczisk ochronny jest obowiązkowy.
22. Klasa ochronności II zagwarantowana przez podstawową izolację i podwójną izolację lub wzmożoną izolację. Nie musi mieć zacisku ochronnego.
23. Klasa ochronności III zagwarantowana przez zasilanie o bardzo niskim napięciu (poniżej 50 Volt). Zaczisk ochronny nie jest obowiązkowy.
24. Nie zabezpieczony.
25. Zabezpieczony przed penetracją ciał stałych o średnicy większej niż 50 mm.
26. Zabezpieczony przed penetracją ciał stałych o średnicy większej niż 12 mm.
27. Zabezpieczony przed penetracją ciał stałych o średnicy większej niż 2,5 mm.

RU - ИНСТРУКЦИЯ БЕЗОПАСНОСТИ

1. Прибор соответствует европейским нормам безопасности EN 60 598-1.
2. Этот прибор не должен быть выброшен с нормальными городским мусором. Для его переработки, обратиться с местным властями по правильному способу его переработки.
3. Согласно некоторым нормам, установка должна быть осуществлена квалифицированным электриком.
4. Если электрический шнур поврежден, он должен быть заменен исключительно поставщиком, розничным продавцом или квалифицированным электриком.
5. Перед установкой или ремонтом всегда отключайте электропитание.
6. Прибор, части которого могут обжечь.
7. Для разных материалов необходимы различные крепежные средства. Использовать только соответствующие материалы шурупы и дюбели. Комплект, который входит в упаковку может быть непригодным.
8. Требуется хорошее закрепление всех винтов для избежания проблем с прохождением тока.
9. Прибор может быть установлен только внутри.
10. Прибор не пригоден для встраивной установки на поверхности.
11. Прибор непригоден для прямой установки на воспламеняющиеся поверхности.
12. Прибор может быть установлен только на потолок.
13. Прибор может быть установлен только на стену.
14. Вес люстры должен поддерживаться цепью. Электрический шнур должен быть немного длиннее цепи.
15. Использовать лампы с мощностью, не превышающей указанной.
16. Всегда придерживаться минимального расстояния между лампочкой и декоративным элементом, указанного на иконе. Прибор может вызвать пожар, если это расстояние не соблюдается.
17. Прибор автозащитный. Использовать только те лампочки, которые обозначены

- 28. Zabezpečený przed penetracją ciał stałych o średnicy większej niż 1 mm.
- 29. Zabezpečený przed penetracją kurzu.
- 30. Całkowicie zabezpieczony przed penetracją kurzu.
- 31. Nie zabezpieczony.
- 32. Zabezpečený przed spadającymi kroplami wody.
- 33. Zabezpečený przed strugami wody o maksymalnym nachyleniu 15°.
- 34. Zabezpečený przed deszczem.
- 35. Zabezpečený przed rozpryskami wody.
- 36. Zabezpečený przed strumieniami wody.
- 37. Zabezpečený przed silnymi strumieniami wody.
- 38. Zabezpečený w przypadku tymczasowego zamurzenia.
- 39. Zabezpečený w przypadku długotrwałego zamurzenia.
- 40. Urządzenie nie może zostać powłóczono materiałem termicznie izolującym.
- 41. Uwaga: tyżko porażenia prądem elektrycznym.
- 42. Nie zatrzymujące wzdru na źródle światła.

GR - ΟΔΗΓΙΕΣ ΑΣΦΑΛΕΙΑΣ

- 1. Συναρτή τον περί τις απαιτήσεις κανονισμούς ασφαλείας EN 60 598-1.
- 2. Αυτή η συσκευή δεν μπορεί να παταχτεί στο να κανονικά ασφαλισμένη Για να τα πατερίες θα πρέπει να τηρήσει πληροφορίες στις τοπικές αρχές για τους τρόπους αλλαγής τους.
- 3. Σύμφωνα με μερικούς κανονισμούς η εγκατάσταση θα πρέπει να γίνει από ειδικευμένο ηλεκτρολόγο.
- 4. Εξοπλισμός ασφαλείας που κλιμακωτό να πρέπει να αντικαταστήσει οποιαδήποτε από τον κατασκευαστή, από τον πωλητή ή από ειδικευμένο ηλεκτρολόγο.
- 5. Αφαιρέσει πάντα την τάση του δικτύου πριν αρχίσετε την εγκατάσταση ή οποιαδήποτε τύπο συντήρησης. Η ουσιώση eye μάση μπορεί να είναι πολύ βραχύ.
- 6. Κάθε υλοίο απαιτεί ειδικά εργαλεία για την ανακατάσταση. Χρησιμοποιείτε κατάλληλα βίδες και διακότυλους. Αυτά που συμπεριλαμβάνονται θα μπορούσαν να μην είναι κατάλληλα.
- 7. Ζαίρες καλό όες τις βίδες να απορρίψετε προφύλακτα.
- 8. Η ουσιώση μπορεί να εγκαταστήσει μόνο στο εξωτερικό.
- 9. Συσκευή ακατάλληλη για τοποθέτηση σε εύκαμπτες επιφάνειες.
- 10. Η ουσιώση δεν είναι κατάλληλη προς απευθείας εγκατάσταση σε κανονικά εύκαμπτες επιφάνειες.
- 11. Η ουσιώση μπορεί να εγκαταστήσει μόνο στο ταβάνι.
- 12. Η ουσιώση μπορεί να εγκαταστήσει μόνο στον τοίχο.
- 13. Το άραος της λάμπα θα πρέπει να στραφέιτε από την αριστερά. Κανονικό ηλεκτρικό καλώδιο έτσι ώστε να είναι πιο εύκολο να αλλάξει.
- 14. Χρησιμοποιείτε μόνο λάμπες που δεν υπερβαίνει οι 60 watt που αναφέρονται.
- 15. Κρατάτε πάντα, μεταξύ της λάμπας και του αντικειμένου που φωτίζεται, την ελάχιστη απόσταση ασφαλείας που αναφέρεται στην κίνηση. Η λάμπα μπορεί να προκαλέσει πυρκαγιά εάν η ελάχιστη απόσταση δεν τηρηθεί.
- 16. Λάμπα απορροπεί μόνο θερμότητα. Χρησιμοποιείτε μόνο λάμπες που φέρουν κίτριτο «E» σήμα. Οι σκούρες λάμπες σταματούν πολύ. Περνάνε να κρύωνουν πριν τις αλλάξετε.
- 17. Εάν ένα τζάκι ασφαλείας είναι γραμμένο ή σταματάει να πρέπει να αντικαταστήσει αμέσως χρησιμοποιώντας οποιαδήποτε τύπο προϊόν που προέρχεται από κανονικό.
- 18. Φυλάξτε τηγμή με δίοδο με φωτεινή εκπομπή (LED) που δεν ανακτινώνεται. Μην αποσυρκατολογήτε το προϊόν γιατί οι δίοδοι μπορούν να βλάψουν τα μάτια. Μην βυθίζετε στο νερό. Καθάρστε με υρό που απορροφώντας διαλυμένα σε υγρά απορρυκτικά.
- 19. Η ουσιώση είναι εφοδιασμένη με ασφαλεία. Εάν η λάμπα δεν ανάβει αντικαταστήστε την ασφαλεία.
- 20. Τάξη ηλεκτρικής Ασφαλείας I γυμναστική από την κύρια μόνωση και από ένα επαγνό προστασίας (γείωση) συνδεδεμο στην μεταλλική βάση της λάμπα. (βλ.σύνταξη υποσημειών).
- 22. Τάξη ηλεκτρικής Ασφαλείας II γυμναστική από την κύρια μόνωση και από μια διπλή μόνωση ή από ενσωματωμένη μόνωση. Δεν πρέπει να υπάρχει γείωση.
- 23. Τάξη ηλεκτρικής Ασφαλείας III που εξασφαλίζεται από την τροφοδότηση χαμηλότερης τάσης (κάτω των 50 Volt). Δεν πρέπει να είναι γείωση.
- 31. Μη προστατευμένη.
- 32. Προστατευμένη κατά της βλάβωσης στερεών σφαιρικών διαμέτρου άνω των 50 mm.
- 33. Προστατευμένη κατά της βλάβωσης στερεών σφαιρικών διαμέτρου άνω των 12 mm.
- 34. Προστατευμένη κατά της βλάβωσης στερεών σφαιρικών διαμέτρου άνω των 2,5 mm.
- 35. Προστατευμένη κατά της βλάβωσης στερεών σφαιρικών διαμέτρου άνω των 1 mm.
- 36. Προστατευμένη κατά της βλάβωσης της σκόνης.
- 37. Ολοκληρωτικά προστατευμένη κατά της βλάβωσης σκόνης.
- 38. Μη προστατευμένη.
- 39. Προστατευμένη κατά της κλιβήτης μίσσης σπινθηρών νερού.
- 40. Προστατευμένη κατά της μίσσης νερού με μέγιστη κλίση 15°.
- 34. Προστατευμένη κατά της θραύσης.
- 35. Προστατευμένη κατά της θραύσης νερού.
- 37. Προστατευμένη κατά άμεσων ρίψεων νερού.
- 38. Προστατευμένη για ρύθμιση μικρής διάρκειας.
- 39. Προστατευμένη για ρύθμιση μεγάλης διάρκειας.
- 40. Η ουσιώση δεν είναι κατάλληλη για να κλιμακωθεί από θερμά μονωτικά υλικά.
- 41. Προσοχή, κίνδυνος ηλεκτροπληξίας.
- 42. Μην κοιτάξετε απευθείας την τηγμή φωτός.

NL - VEILIGHEIDSAANWIJZINGEN

- 1. Amattuur conform de Europese veiligheidsnormen EN 60 598-1.
- 2. De amttuur mag niet bij het huisval worden gestopt. Informeer bij de plaatselijke autoriteiten voor de verwijdering ervan.
- 3. Volgens bepaalde normen dient de amttuur door een gekwalificeerd elektricien te worden geïnstalleerd.
- 4. Een beschadigde voedingskabel mag uitsluitend door de fabrikant, de verkoper of een gekwalificeerd elektricien worden vervangen.
- 5. Delen van de amttuur kunnen heet worden.
- 6. Elk materiaal vanzelf specificeert bevestigingsmaterialen. Schroeven en pluggen gebruiken die geschikt zijn voor het materiaal waaraan ze worden bevestigd. Het is mogelijk dat de meegeleverde schroeven en pluggen niet geschikt zijn.
- 7. De schroeven stevig aandraaien om contactproblemen te vermijden.
- 8. De amttuur is uitsluitend voor de installatie binnen geschikt.
- 9. Lichtarmatuur niet geschikt voor de inbouw in normaal ontvlambare oppervlakken

HU - BIZTONSÁGOS ÚTMUTATÓ

- 1. Az európai EN 60 598-1 biztonsági szabványoknak megfelelő készüék.
- 2. A készülék tilos a háztartási hulladék közé dobn. Ártalmatlanságára vonatkozóan kérjen információt a helyi hatóságoktól.
- 3. Néhány speciális szabályozás értelmében a telepített villanyzerelő csaknemberrel kell elvégezni.
- 4. Ha a külső elektromos kábel sérült, azt azonnal ki kell csatlakoztatni a gyártól, a vízszelendővel vagy szakállezett villanyzerelővel.
- 5. A telepítés vagy bármilyen karbantartási művelet megkezdése előtt mindig áramtalanítsa a készüléket.
- 6. A készülékek vannak nagyon meleg részzé.
- 7. Minden anyag speciális rögzítési tartozékokkal igényel. Annak az anyagnak megfelelő csavarokat és tipliket használjon, amelyek a készüléket rögzíteni kívánja. A csomagban találhatóak nem feltétlenül felének meg.
- 8. Alapszen szerelése meg a csavarokat az érintkezési problémák megelőzése érdekében.
- 9. Csak birtelre telepithető készüék.
- 10. A készülék nem alkalmas általában gyúlékony felületeken történő beépítésre.
- 11. A készülék nem alkalmas nomál körülmények között gyúlékony felületekre történő szerelésre.
- 12. Csak mennyezetre szerelhető készüék.
- 13. Csak fém szoréthető készüék.
- 14. A lámpát csak a lámparakat kell vesélni. Úgy szabályozza az elektromos kábel hosszát, hogy az hosszabb legyen a lámpán.
- 15. Csak a feltettelt teljesítményt nem meghaladó lámpákat használjon.
- 16. A lámpa és a megvilágított tárgy között mindig tartsa be az ikonon megjelölt minimális biztonsági távolságot. A lámpa tüzet okozhat, ha nem tartja be a minimális távolságot.
- 17. Örvénylő tüzet. Csak ezzel a szimbólummal jelölt lámpákat használjon. A halogén lámpák rendkívül melegek fémfelületekre. Csere előtt várja meg, míg lehűlének.
- 18. Ha egy biztonsági úveg meg van repedve vagy eltörtött, azt azonnal cserélni kell a szabályozásnak megfelelő csereszárított felhasználásával.
- 19. Nem cserélhető fénykibocsátó diódákkal (LED) ellátott fénycsőket. Ne szerelje szét a készüléket, mert a diódák szemszárított okozhatnak. Ne erítse vízbe. Nedves ronggyal tisztítsa, kerülje olajoszerket és erős tisztítószereket használással.
- 20. Örvénylő tüzet elkerülni. Csak a lámpa nem gylland fel, cserélje ki a biztosítékot.
- 21. I. Oszr. Az elektromos biztonságát a 0 szigetelés és a gylapafest fél szerkezetéhez csatlakoztatott védvezető (földelés) biztosítja. Földelés kötelező.
- 22. II. Oszr. Az elektromos biztonságát a 0 szigetelés és a egy dupla szigetelés vagy megerősített szigetelés biztosítja. Földelés nem szükséges.
- 23. III. Oszr. Az elektromos biztonságát a rendkívül alacsony feszültségű betáplálás biztosítja (50 Volt alacsonyabb). Földelés nem szükséges.
- 24. Nem védett.
- 25. 50 mm-nél nagyobb átmérőjű szilárd testek behatolásával szemben védett.
- 26. 12 mm-nél nagyobb átmérőjű szilárd testek behatolásával szemben védett.
- 27. 2,5 mm-nél nagyobb átmérőjű szilárd testek behatolásával szemben védett.
- 28. 1 mm-nél nagyobb átmérőjű szilárd testek behatolásával szemben védett.
- 29. Porral szemben teljesen védett.
- 31. Nem védett.
- 32. Függőlegesen eső vízcsapadékmal szemben teljesen védett.
- 33. Maximum 15° szögösszögen eső vízcsapékkal szemben védett.
- 34. Esővízzel szemben védett.
- 35. Vízpermettel szemben védett.
- 36. Vízszugarrakkal szemben védett.
- 37. Erős vízszugarrakkal szemben védett.
- 38. Ideiglenes merítésel szemben védett.
- 39. Hosszabb ideig tartó merítésel szemben védett.
- 40. Szigetelési anyagga történő burkolásra nem alkalmas készüék.
- 41. Vízár, áramütés veszélye áll fenn.
- 42. Tilos a fénycsőfást rögzíteni.

CZ - BEZPEČNOSTNÍ POKYNY

- 1. Příkladno zabezpečení evropskými bezpečnostními normami EN 60 598-1.
- 2. Tento přístroj nesmí být vyřazován do běžného městského odpadu. Co se týče likvidace, je třeba se informovat u místních orgánů o způsobu sběru.
- 3. Podle některých norem instalaci musí provádět kvalifikovaný elektrikář.
- 4. Pokud je vnější kabel poškozen, výměnu může provést pouze výrobce, prodejce nebo kvalifikovaný elektrikář.
- 5. Před instalací nebo jakoukoliv opravou vždy odpojte síťové napětí.
- 6. Přístroj s částmi, které mohou způsobit požár.
- 7. Každý materiál vyžaduje speciální upevňovací příslušenství. Použijte šrouby a šroubkovny vhodné pro materiál, k němuž budou připevňovny. Ty, které jsou součástí výrobku, by mohly být nevhodné.
- 8. Dobře utáhněte všechny šrouby, abyste se vyvarovali problémů při kontaktu.
- 9. Přístroj, který může být instalován pouze na stěně.
- 10. Přístroj není vhodný pro montáž na běžné hřívaté povrchy.
- 11. Přístroj nehodvny k přímé instalaci na běžné hřívaté plochy.
- 12. Přístroj, který může být instalován pouze na strop.
- 13. Přístroj, který může být instalován pouze na stěnu.
- 14. Třia lampy musí být podprávní řetězem. Srditě elektrický kabel tak, aby byl delší než řetěz.
- 15. Používejte pouze žárovky o výkonu, který nepřesahuje uvedenou hodnotu.
- 16. Mezi žárovkou a osvětlovacím předmětem udržte vždy minimální bezpečnostní vzdálenost uvedenou v ikoně. Pokud nebude dodržena minimální vzdálenost, lampa může způsobit požár.
- 17. Samozřejmě žárovka. Používejte pouze žárovky označené tímto symbolem. Halogenné žárovky se velmi zahřívají. Před výměnou počkejte, až zchladnou.

10

- 11. Armattuur niet geschikt voor de directe installatie op normaal ontvlambare oppervlakken.
- 12. Armattuur uitsluitend voor de installatie aan het plafond.
- 13. Armattuur uitsluitend voor de installatie aan de muur.
- 14. De kettling dient het gewicht van de lamp te dragen. Stel het snoer op dergelijke wijze af dat het langer dan de kettling is.
- 15. Uitsluitend lampen gebruiken met een vermogen dat het aangegeven maximum aantal Watt niet overschrijft.
- 16. De aangegeven minimum veiligheidsafstand tussen de lamp en het verlichte voorwerp aanhouden. De lamp kan brand veroorzaken als de aangegeven minimumafstand niet wordt nagelaten.
- 17. Zelfbeschermende lamp. Uitsluitend lampen gebruiken die van dit symbool zijn voorzien. Halogeenlampen worden erg heet. Halogeenlampen laten afkoelen alvorens ze te vervangen.
- 18. Gebruisten of gebroken veiligheidsglas dient onmiddellijk door reserveverderdelen die aan de normen voldoen te worden vervangen.
- 19. Lichtarmatuur niet geschikt voor de installatie op normaal ontvlambare oppervlakken. Met een vochtige doek schoonmaken. Geen sterke oplosmiddelen gebruiken.
- 20. Armattuur met zekering. De zekering vervangen als de lamp niet aan gaat.
- 21. Elektrische veiligheidsklasse I gewaarborgd door een hoofdschakelaar en een beschermingsgeleider (aardre) die op het metaallic structuur van de lamp is aangesloten. Aarding vereist.
- 22. Elektrische veiligheidsklasse II gewaarborgd door een hoofdschakelaar en een dubbele isolatie of een versterkte isolatie. Aarding niet nodig.
- 23. Elektrische veiligheidsklasse III gewaarborgd door een zeer lage voedingsspanning (lager dan 50 Volt). Aarding niet nodig.
- 24. Geen bescherming.
- 25. Beschermtd tegen indringen van vaste voorwerpen groter dan 50 mm.
- 26. Beschermtd tegen indringen van vaste voorwerpen groter dan 12 mm.
- 27. Beschermtd tegen indringen van vaste voorwerpen groter dan 2,5 mm.
- 28. Beschermtd tegen indringen van vaste voorwerpen groter dan 1 mm.
- 29. Stofbescherming.
- 30. Stofvrij.
- 31. Geen bescherming.
- 32. Geen schade indien onderhevig aan verticale droppes.
- 33. Geen schade indien deruppel vallend onder een hoek van 15°.
- 34. Spatdicht.
- 35. Ploetsdicht.
- 36. Spreidlicht.
- 37. Waterbestendig.
- 38. Dampdicht.
- 39. Waterdicht.

- 40. Armattuur niet geschikt voor bekleding met thermisch isolerende materialen.

- 41. Opgelet, elektriciteitsgevaar.

- 42. Niet in de lichtbron kijken.

RO - INSTRUCȚIUNI DE SIGURANȚĂ

- 1. Dispozitiv conform normelor de siguranȚa Europene EN 60 598-1.
- 2. Acest dispozitiv nu trebuie sa fie aruncat impreuna cu guniul menajer. Pentru informatii cu privire la colectarea acestora trebuie sa consultati autoritatile locale.
- 3. Acest produs nu poate de instalat trebuie sa fie efectuate de catre un electrician calificat.
- 4. Daca este deteriorat cablul electric extern trebuie inlocuit doar de catre producator, distribuitor sau de un electrician calificat.
- 5. Deconectati mereu sursa de alimentare inainte de a incepe instalarea sau orice tip de intretinere.
- 6. Dispozitiv cu piese care pot arde.
- 7. La fixarea materialului sunt necesare accesorii specifice de montaj. Utilizati suruburi potrivite pentru fixarea facerii coroz de iluminat. Cotele incluse pot fi nepotrivite.
- 8. Strangiți foarte bine suruburile pentru a evita probleme de contact.
- 9. Aparatul nu poate fi înscarat pe suprafețe în mod normal inflamabile.
- 10. Corpuri de iluminat adecvate pentru instalarea directă pe suprafețe normal inflamabile.
- 11. Corpuri de iluminat care nu sunt adecvate la instalarea directă pe suprafețe normal inflamabile.
- 12. Corpuri de iluminat care pot fi instalate doar la tavan.
- 13. Corp de iluminat care poate fi instalat doar la perete.
- 14. Greutatea corpului de iluminat trebuie sa fie susținuta de lant. Reglati cablul electric astfel incat sa fie mai scurt decat lantul.
- 15. Folosiți doar becuri cu putere mai mica sau egala decat cea indicată.
- 16. Pastrati, intre beca si obiectul iluminat, distanta minima de siguranta indicat. Corpul de iluminat poate cauza un incendiu daca nu se respecta distanta minima.
- 17. Beza Auto protejat. Folosiți doar becuri marcate cu acest simbol. Becurile halogene devin foarte calde. Asteptata sa se raceasca inainte de a fi inlocuit.
- 18. In cazul in care o sursa de protectie este crapatata sau sparta trebuie sa fie inlocuita imediat folosind doar piese de schimb conform normelor.
- 19. Sursa de lumina cu leduri, nu se incalzesc. Nu demontati produsul deoarece aceste leduri pot afecta ochii. Nu i intrati cu ochii. Curatati ledurile cu o cearpa umeda evitând detergenti puternici.
- 20. Corp de iluminat care este siguranta. Daca acestea nu se aprinde schimbati siguranta.
- 21. Class I de siguranta electrica garantat de izolare si de protectie la pamant, conectat la structura metalica a lampii. Impanantare obligatorie.
- 22. Class II de siguranta electrica garantata de izolare principala si de dubla izolare sau de o izolare tortata. Nu trebuie sa fi conectata la pamant.
- 23. Class III de siguranta electrica garantata de alimentare la tensiunea mica (inferioara 50 Volt). Nu trebuie utilizat conectarea la pamant.
- 24. Nu este protejat.
- 25. Protejat impotriva patrunderii corpurilor solide cu un diametru mai mare de 50 mm.
- 26. Protejat impotriva patrunderii corpurilor solide cu un diametru mai mare de 12 mm.

7

- 18. Jestliže je bezpečnostní sklo prasklé nebo poškozené, je třeba ho okamžitě vyměnit, při výměně používejte výlučně náhradní díly odpovídající normám.
- 19. Světelný zdroj s nyměnitelnými diodami emitujícími světlo (LED). Nerozmontovatelné výrobek, protoždy zdroj může poškodit zrak. Nepoužívejte odtví. Cestně navloňnýmvým hrdem bez síťových řetězů a přídržek.
- 20. Příkladno zabezpečení evropskými požkovými normami EN 60 598-1.
- 21. Třia I elektrická bezpečnostn zaručena hlavní izolací a ochranným vodícím (uzemněním) přijípojemným ke kovové struktúře lampy. Uzemnění povinné.
- 22. Třia II elektrická bezpečnostn zaručena hlavní izolací a dvojitou nebo zesílenou izolací. Nemusí mít uzemnění.
- 23. Třia III elektrická bezpečnostn zaručena napájením o velmi nízkém napětí (nižším než 50 Volt). Nemusí mít uzemnění.
- 24. Nechráněn.
- 25. Chráněn proti proniknutí pevných těles o průměru větším než 50 mm.
- 26. Chráněn proti proniknutí pevných těles o průměru větším než 12 mm.
- 27. Chráněn proti proniknutí pevných těles o průměru větším než 2,5 mm.
- 28. Chráněn proti proniknutí pevných těles o průměru větším než 1 mm.
- 29. Chráněn proti vniknutí prachu.
- 30. Absolutně chráněn proti vniknutí prachu.
- 31. Nechráněn.
- 32. Chráněn proti systémému padání kapek vody.
- 33. Chráněn proti padání vody s maximálním sklonem 15°.
- 34. Chráněn proti dešti.
- 35. Chráněn proti střískající vodě.
- 36. Chráněn proti tryskající vodě.
- 37. Chráněn proti silným tryskající vodě.
- 38. Chráněn proti krátkodobému ponorení.
- 39. Chráněn proti dlouhodobému ponorení.
- 40. Přístroj není vhodný k tomu, aby byl obalen termozoalacním materiálem.
- 41. Pozor, nebezpečí zesíleného elektrického proudem.
- 42. Nedívejte se přímo do světelného zdroje.

HR - SIGURNOSNE UPUTE

- 1. Uredaj je u skladu s evropskim sigurnosnim standardima EN 60 598-1.
- 2. Ovaj uredaj ne sme smje odlagati zajedno s kućnim otpadom. U vezi prikupljanja tražite informacije od lokalnih vlasti.
- 3. Prema posebnim instalacijskim tražbavama kvalificirani električar.
- 4. Ako je vanjski napajni kabel oštećen, isti mora zamjeniti električar proizvođača, trgovac ili kvalificirani električar.
- 5. Uvijek isključite strujno napajanje prije početka instalacije ili bilo koje vrste održavanja ili popravljiva uređaja.
- 6. Uredaj ima dijelove koji mogu opreći.
- 7. Svaki materijal zahtjeva specifične dijelove za montažu opreme. Koristite vijke i tipla prikladne za materijal na koji su pričvršćeni. Dostavljene dijelove mogu biti neprikladni.
- 8. Dobro stegnite sve vijke kako bi se izbjegao problem kontakta.
- 9. Uredaj koji se može instalirati isključivo u zatvorenom prostoru.
- 10. A készülék nem alkalmas általában gyúlékony felületeken történő beépítésre.
- 11. Cserénél mindig várja meg, amíg lehűlének.
- 12. Uredaj koji može biti ugrađen samo na zidu.
- 13. Uredaj koji može biti ugrađen samo na zidu.
- 14. Težina svjetiljke mora biti podržana lancem. Podosite električni kabel, na raonu da bude duži od lanca.
- 15. Koristite isključivo žarulje sa voltazom koji zarulje ne mogu da raznežavaju napajanje. Imeđu žarulje i osvetljavog objekta držite uvijek minimalnu sigurnu udaljenost, kao što je to prikazano na slici. Ako se minimalna udaljenost ne poštuje, žarulja može izazvati požar.
- 16. Samozřejmě žárovka. Koristite samo žarulje označene ovim znakom. Halogenne žarulje mogu biti jako vruće. Pričekajte da se ohlade prije zamjene.
- 18. Ako je sigurnosno staklo napuknuto ili razbijeno, isto mora biti odmah zamjenjeno. Koristiti samo raznežne dijelove koji su usklađeni s propisima.
- 19. Ovaj svjetiljka se diovan bjelkacalcom (LED) nisu zamjenjivny. Nemojte rastavljati proizvod jer diode mogu oštetiti oči. Nemojte uranjati u vodu. Obrišite vlažnom krpom i izbjegavajte jake deterdžente i otapala.
- 20. Uredaj ima osigurač. Ako se žaruljica ne pali, zamijeniti osigurač.
- 21. Sigurnosna električna klasa I jamčena je glavnom električnom izolacijom i dodatnim zaštitnim vodćim (uzemljenjem) spojenjem na metalnu strukturu svjetiljke. Uzemljenje je obavezno.
- 22. Sigurnosna električna klasa II jamčena je glavnom električnom izolacijom i dvostrukom ili pojačanom izolacijom. Uzemljenje nije neophodno.
- 23. Sigurnosna električna klasa III jamčena je napajanjem niskim naponima (nižim od 50 Volta). Uzemljenje nije neophodno.
- 24. Nije zaštićen
- 25. Zaštićen od prodora čvrstih objekata s promjenom većim od 50 mm.
- 26. Zaštićen od prodora čvrstih objekata s promjenom većim od 12 mm.
- 27. Zaštićen od prodora čvrstih objekata s promjenom većim od 2,5 mm.
- 28. Zaštićen od prodora čvrstih objekata s promjenom većim od 1 mm.
- 29. Zaštićen od prodora prašine.
- 30. Nije zaštićen
- 31. Zaštićeno od vertikalnog pada kapli vode.
- 32. Zaštićeno od pada vode pod maksimalnim vertikalnim nagibom do 15°.
- 34. Zaštićeno od kiše.
- 35. Zaštićeno od prskanja vode.

11

- 27. Protejat impotriva patrunderii corpurilor solide cu un diametru mai mare de 50 mm.
- 28. Protejat impotriva patrunderii corpurilor solide cu un diametru mai mare de 1 mm.
- 29. Protejat impotriva patrunderii prafului.
- 30. Total protejat impotriva patrunderii prafului.
- 31. Nu este protejat.
- 32. Protectie impotriva caderii verticale de picături.
- 33. Protectie impotriva apei care se incalzeste atunci cand este inclinat pana la maxim 15°.
- 34. Protectie impotriva ploii.
- 35. Protectie impotriva stropilor care sa arda.
- 36. Protectie impotriva jeturilor cu apa.
- 37. Protectie impotriva jeturilor puternice de apa.
- 38. Protectie impotriva scufundarii temporare
- 39. Protectie impotriva scufundarii prelungite.
- 40. Echipamentul nu este adecvat sa fie acceptat cu material de izolare termica.
- 41. Atenție, risc de electrocutare.
- 42. Nu fixați sursa luminosa.

BG - ИНСТРУКЦИИ ЗА БЕЗОПАСНОСТ

- 1. Уредът отговаря на европейските стандарти за безопасност EN 60 598-1.
- 2. Този уред не трябва да се изхвърля с нормалните битови отпадъци. За обезбедяването му консултирайте се с местните власти относно начините на събиране.
- 3. Съгласно някои разпоредби, монтажа трябва да се извърши от квалифициран електротехник.
- 4. Ако външния захранващ кабел в поведени трябва да бъде заменен единствено от производителя, достатъчна или от квалифициран електротехник.
- 5. Електричните дробо всички винтове за да избягнете проблеми с даване на контакт.
- 6. Уред с части, които могат да причинят изгаряне.
- 7. Всюки материал, изисква специфични аксесоари за закрепване. Използвайте винтове и дроболи подходящи за материала за който ще бъдат закрепени. Включените в опаковката аксесоари може да се окажат неподходящи за даването на контакт.
- 8. Електричните дробо всички винтове за да избягнете проблеми с даване на контакт.
- 9. Уред който може да бъде монтиран само във вътрешни помещения.
- 10. Уреда не в подходящ за ограждане на нормално запалими повърхности.
- 11. Уред неподходящ за директно монтиране върху нормално запалими повърхности.
- 12. Уред който може да бъде монтиран само на таван.
- 13. Уред който може да бъде монтиран само на стена.
- 14. Върнатата трябва да издържа тежестта на лампата. Регулирайте дължината на електрическия кабел, така че да в по-дълъг от върнатата.
- 15. Използвайте само лампи с мощност не надвишаваща посочените ватове.
- 16. Поддръжките винаги минимално разстояние за сигурност посочено в иконата, между лампата и осветената повърхност. Лампата може да предизвика пожар, ако не е спазено минималното разстояние.
- 17. Лампа с автоматична защита. Използвайте само лампи обозначени с този символ. Халогените лампи се загряват много. Изчакайте да се охлади преди да я замените.
- 18. Ако защитното стъкло е пукнато или счупено трябва незабавно да се подмени, използвайте само резервни части отговарящи на изискванията на нормативната уредба.
- 19. Незамеман източник на светлина със светодиоди (LED). Не разглобявайте продукта, тъй като диодите могат да причинят изгаряне на очите. Не погледвайте в него. Почистявайте с влажна кърпа избягвайки силни препарати и разтвори.
- 20. Уред снабден с производителя. Ако лампата не свети смонете производителя.
- 21. Електрически клас на безопасност I гарантиран от основната изоляция и от защитен проводник (заземяване) свързан към металната част на лампата. Задължително заземяване.
- 22. Електрически клас на безопасност II гарантиран от основната изоляция и от двойна изоляция или от усилена изоляция. Не трябва да бъде заземен.
- 23. Електрически клас на безопасност III гарантиран от ниското захранващо напрежение (по-малко от 50 Volt). Не трябва да бъде заземен.
- 24. Незащитен.
- 25. Защитен срещу провикване на търъди предмети с диаметър по-голям от 50 mm.
- 26. Защитен срещу провикване на търъди предмети с диаметър по-голям от 12 mm.
- 27. Защитен срещу провикване на търъди предмети с диаметър по-голям от 2,5 mm.
- 28. Защитен срещу провикване на търъди предмети с диаметър по-голям от 1 mm.
- 29. Защитен срещу провикване на прах.
- 30. Напълно защитен срещу провикване на прах.
- 31. Дъждозащитен.
- 32. Защитен срещу вертикално падащи капки вода.
- 33. Защитен срещу падащи капки вода с максимален наклон от 15°.
- 34. Защитен срещу дъжд.
- 35. Защитен срещу пръски вода.
- 36. Защитен срещу водни струни.
- 37. Защитен срещу мощна водна струя.
- 38. Защитен срещу временно потапяне.
- 39. Защитен срещу продължително потапяне.
- 40. Уреда не в подходящ за покриване с топло изолационен материал.
- 41. Внимание опасност от токов удар.
- 42. Не гледайте директно в източника на светлина.

8

- 38. Zaštićeno od vode u mlazu.
- 39. Zaštićeno od jakih vodenih mlazova.
- 40. Zaštićeno kod privremenog uranjanja.
- 41. Zaštićeno kod dužih uranjanja.
- 42. Uredaj nije pogodan pokrivanju toplošnim izolacijskim materijalima.
- 43. Vigazati, áramütés veszélye áll fenn.
- 44. Tilos a fénycsőfást rögzíteni.

PT - INSTRUÇÕES DE SEGURANÇA

- 1. Aparelho de acordo com as normas de segurança Europeias EN 60 598-1.
- 2. Este aparelho não deve ser eliminado junto com o lixo urbano normal. Para a sua eliminação, contatar as autoridades locais para informações sobre as modalidades de recolha.
- 3. Como indicado por algumas normas específicas, a instalação deve ser feita por um electricista qualificado.
- 4. Se o cabo externo estiver danificado, deverá ser substituído exclusivamente pelo fabricante, pelo revendedor ou por um electricista qualificado.
- 5. Cortar sempre a alimentação de rede antes de iniciar a instalação ou qualquer tipo de manutenção.
- 6. O aparelho contém peças que podem provocar queimaduras.
- 7. Cada material exige peças de montagem específicas. Utilizar parafusos e buchas adequados ao material após as suas fixações. As peças fornecidas podem não ser idóneas.
- 8. Apertar bem todos os parafusos para evitar problemas de contacto.
- 9. Este aparelho só pode ser instalado em ambiente fechado.
- 10. Aparelho não apropriado para o encaixe em superfícies normalmente inflamáveis.
- 11. Este aparelho não é idóneo para a instalação directa sobre superfícies normalmente inflamáveis.
- 12. Este aparelho só pode ser fixado no parede.
- 13. O peso da lâmpada deve ser suportado pela corrente. Regular o cabo eléctrico de forma que seja mais comprido que a corrente.
- 14. Usar apenas lâmpadas com uma potência que não supere a potência indicada.
- 15. Manter sempre, entre a lâmpada e o objeto iluminado, a distância mínima de segurança indicada no ícone. A lâmpada pode provocar um incêndio se a distância mínima não for respeitada.
- 16. Lâmpada com protecção. Utilizar lâmpadas indicadas com este símbolo. As lâmpadas de halogéneo se tornam muito quentes. Antes de substituí-las, esperar que esfriem.
- 17. Se um vidro de segurança estiver rachado ou quebrado, deve ser substituído imediatamente utilizando exclusivamente peças de reposição de acordo com as normativas.
- 18. Fonte luminosa com diodos emissores de luz (LED) não substituíveis. Não desmontar o produto, os diodos podem danificar os olhos. Não mergulhar em água. Limpar com um pano úmido, evitando solventes e detergentes fortes.
- 19. Aparelho equipado com fusível. Se a lâmpada não acender, substituir o fusível.
- 20. Classe I de Segurança eléctrica garantida pelo isolamento principal e por um condutor de protecção (ligação à terra) ligado à estrutura metálica da lâmpada. Ligação à terra obrigatória.
- 21. Classe II de Segurança eléctrica garantida pelo isolamento principal e por um duplo isolamento ou por um isolamento reforçado. Não deve possuir ligação à terra.
- 22. Classe III de Segurança eléctrica garantida pela alimentação com tensão baixíssima (inferior a 50 Volts). Não deve possuir ligação à terra.
- 24. Não protegido.
- 25. Protecção contra a entrada de corpos sólidos de diâmetro superior a 50 mm.
- 26. Protecção contra a entrada de corpos sólidos de diâmetro superior a 12 mm.
- 27. Protecção contra a entrada de corpos sólidos de diâmetro superior a 2,5 mm.
- 28. Protecção contra a entrada de corpos sólidos de diâmetro superior a 1 mm.
- 29. Protecção contra a entrada de poeira.
- 30. Protecção totalmente contra a entrada de poeira.
- 31. Não protegido.
- 32. Protecção contra a queda vertical de gotas de água.
- 33. Protecção contra a queda de água com inclinação máxima de 15°.
- 34. Protecção contra a chuva.
- 35. Protecção contra a pulverização de água.
- 36. Protecção contra jatos de água.
- 37. Protecção contra jatos potentes de água.
- 38. Protecção contra a imersão temporária.
- 39. Protecção contra a imersão prolongada.
- 40. Aparelho não idóneo para ser coberto por material termicamente isolante.
- 41. Atenção, risco de choque eléctrico.
- 42. Não fixar a fonte luminosa.

12

